

取扱説明書

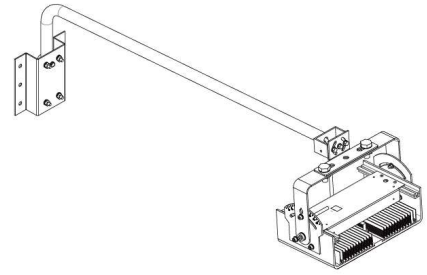

アーム

FLA-XX□

XX = 09(L900mm) / 12(L1200mm)

□ = B(黒色筐体) / S(シルバー色筐体)

対応機種: FL050 / FL100 / FL150シリーズ
FB25Jシリーズ

FL / FB25J 用

この度は当社製品をお買い上げいただきましてありがとうございます

安全に関するご注意

製品落下などの重大事故や、製品周囲の構造物損傷・製品故障などの損害を防ぐために、本製品の取り扱いや施工・ご使用にあたっては以下の内容を必ずお守りください。

施工者様へ	この取り扱い説明書はご使用になるお客様に必ずお渡しください
<p>警告</p> <ul style="list-style-type: none"> ●本製品の施工や使用などに関わり、設置国や地域にその他の法令や規制がある場合は、必ずそのすべてに従ってください。 ●製品が水没状態になる場所、海辺などの塩害地域、温泉や屋内プールなど腐食性ガスが発生する場所、石油・化学プラントなど可燃性ガスが発生する場所、粉塵の多い場所、可燃物で製品が覆われる場所、振動や衝撃の多い場所では使用しないでください。発火・感電・落下やアーム折れの原因となります。 ●製品は仕様書・図面・取扱説明書や本体表示などの注意事項をあらかじめよくご確認・ご理解の上で、正しくご施工・ご使用ください。 ●製品の取付場所の構造には製品の重量や固定力などの荷重に耐える十分な強度を確保してください。 ●本製品に取り付ける灯具には必ず、電気設備技術基準に準拠したD種接地工事を行ってください。不備があると感電の原因となります。 ●製品の改造や部品の変更は行わないでください。 	
<p>ご注意</p> <ul style="list-style-type: none"> ●本製品は一般屋外用です。それ以外の場所では使用しないでください。破損・落下の原因となります。 ●質量に耐える場所に確実に取り付けてください。不備がありますと落下の原因となります。 ●耐風圧60m/s仕様です。これ以上の風速を受ける場所では使用しないでください。器具落下・アーム破損の原因となります。 ●設置の際は必ず2人以上で施工を行ってください。 ●アームパイプ内に水が溜まるような向きで取り付けしないでください。器具浸水により、絶縁不良・感電・器具破損の原因となります。 ●積雪地域で使用する場合は雪に埋没しないよう、除雪してください。器具の落下・絶縁不良・感電の原因となります。 ●本製品は壁面取付専用アームです。天面取り付け、床面取り付け、横向き取り付け、天地逆取り付けは行わないでください。器具の落下、感電の原因となります。 	

お客様へ	いつでも読むことが出来る様に、この説明書は製品をご使用されるお客様にて大切に保管してください。
<p>警告</p> <ul style="list-style-type: none"> ●アームの改造や部品の変更は行わないでください。 ●アームを故意にゆすったり、衝撃を加えたりしないでください。製品の折れ、落下事故の原因となります。 ●アームにぶら下がったり、上に登ったりすることは行わないでください。製品の折れの原因となります。 ●異常な状態のまま使用しないでください。製品の塗装が剥げたり、腐食が確認された場合にはすぐに施工業者あるいは弊社にご連絡ください。 	
<p>ご注意</p> <ul style="list-style-type: none"> ●アームや灯具の施工は必ず施工業者（有資格者）に依頼してください。一般の方の施工は法律で禁止されたいです。 ●灯具のお手入れの際はアームに登ったり、はしごなどを掛けないでください。アームの折れ・落下事故の原因となります。 ●アームや灯具には寿命があります。塩害地域や腐食性ガスの発生する地域への設置の場合などは寿命が短くなります。1年に1回は自主点検を行ってください。3年に1回は専門家による点検を行ってください。 	

保証について

- この製品の保証期間は、商品お買い上げ日より1年間です。
- 修理に関する相談やご不明な点は、弊社までお問合せください。

お問合せ先

アリストジャパン株式会社
〒103-0006
東京都中央区日本橋富沢町8-7
サンビル4階
TEL: 03-5652-0388
FAX: 03-5652-0386
URL: <http://www.aristo-japan.co.jp>

取り付け方法

1. 使用する灯具により、電源の設置場所を決定します。

- a) FLシリーズに電源を固定する場合 FLの取り扱い説明書を参照し電源を取り付け、電源出力ケーブルと灯具ケーブルを接続し、さらに入力ケーブルを付属の通線紐を利用してアーム上部のホルダ部からアームパイプに通線してください。
 b) FLシリーズの電源を別置きにする場合。灯具から出ているケーブルを付属の通線紐を利用してアーム上部のホルダ部を通して通線してください。
 c) FB25Jシリーズを固定する場合、投光器から出ているケーブルを付属の通線紐を利用してアーム上部のホルダ部から通線してください。

a) 電源をFLシリーズに固定する場合の配線

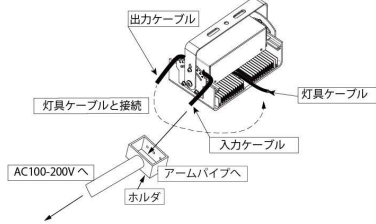

b) 電源をFLシリーズと別置きにする場合の配線

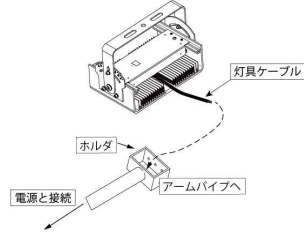

c) FB25Jシリーズを取り付ける場合の配線

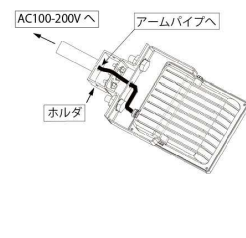

2. 灯具の向きを決定し、灯具取付用金具をアーム上部のホルダに取り付けます。

- 金具には灯具を横方向に取り付けるタイプと下方向に取り付けるタイプの2種類があります。使用灯具により、金具を選択してください。
- 付属のM5x12mm六角ボルト・平座金・ばね座金を用い確実に取り付けてください。

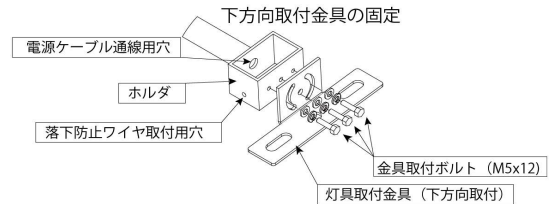
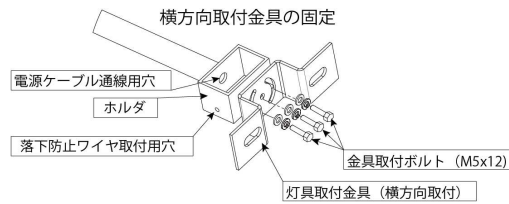

3. フランジにアームパイプを取り付けます。

- フランジにアームパイプ回り止め用M5x8mm六角ボルト・平座金・ばね座金を取り付けます。
- アームパイプをフランジとUボルトで挟みこみます。
- 挟み込む際、回り止め六角ボルトをアームパイプの回り止め用穴に合わせてはめ込むようにしてください。
- 付属のM6平座金・ばね座金・ナットを用い、確実に取付けてください。
- フランジを180°回転させ取り付けすることで、アームの180°振りが可能です。

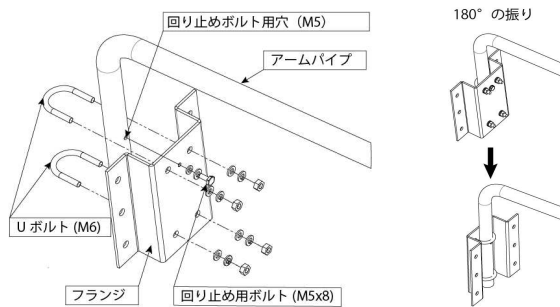

4. アーム上部のホルダ部に取り付けられた灯具取付用金具と灯具とを固定します。

- 付属の灯具固定用M10六角ボルト・平座金・ばね座金で確実に取り付けてください。

FLシリーズの場合
(下方向取付金具による固定)

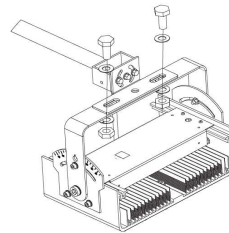

FB25Jシリーズの場合
(横方向取付金具による固定)

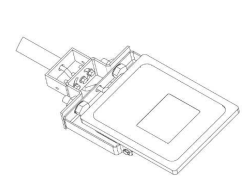

5. 製品を取り付けボルト(別途)で取り付けます。

- 取り付けボルトはM8を使用してください。
- 取り付けは付属のM8ナット・平座金・ばね座金を用いて確実に締め付けてください。

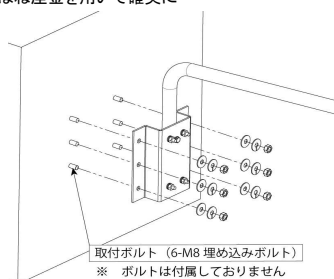
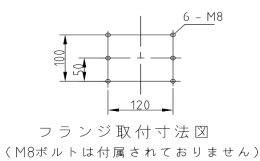

6. 灯具の落下防止ワイヤをホルダのワイヤ取付穴に取り付けます。

- アーム取付穴に落下防止ワイヤのフックを掛ける、あるいはホルダにワイヤを通し、フックで絡めるなどの方法で取り付けてください。

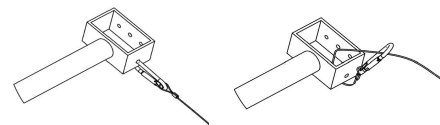

注意1

灯具を上向きで使用する場合、アームパイプを下图のような向きにして、ご使用下さい。

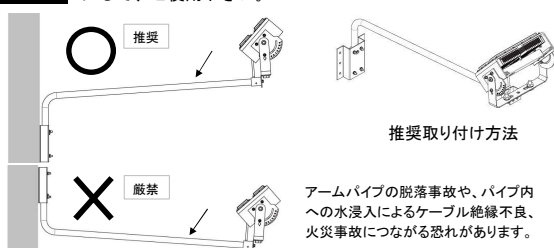

注意2

風の強い地域で使用される場合、ステンレスワイヤー(別途)をホルダ部に絡めるなど、堅牢に支持固定してください。

