

ご 注 意

1. 本製品は屋外用器具ですが、製品が水没する場所、海辺などの塩害地域、温泉や室内プールなど腐食性ガスが発生する場所、可燃性ガスが発生する場所、粉塵の多い場所、可燃物でおおわれる場所では使用できません。
2. 常時振動に曝される場所への設置、移動灯としてのご使用はおやめください。
3. 駆動電源は弊社が販売する専用電源3SC-2R73-48NFをご使用ください。
4. 製品の分解・改造は絶対に行わないでください。万一故障が発生した場合にも、お客様による修理はできません。
5. 施工やご使用にあたっては、事前に必ず取扱説明書をお読みください。
6. 製品保証規約については、ホームページ又はカタログを参照頂きますようお願い申し上げます。

部番	部 品 名	材 質	備 考
1	ケース	アルミ(6063)押し出し	白アルマイト加工
2	LEDカバー	PC透明 60°レンズ付き	UL94 V-2グレード
3	ハンドル	電気亜鉛メッキ銅板	3mm厚 JIS G3313
4	電源取付板	アルミニウム	1.5mm厚 A1100
5	LED	Lumileds社製 LED	5050パッケージ
6	ケーブル	H05RN-F 2×1.0mm ²	茶(+) 青(-)

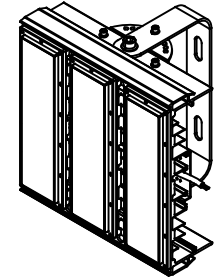
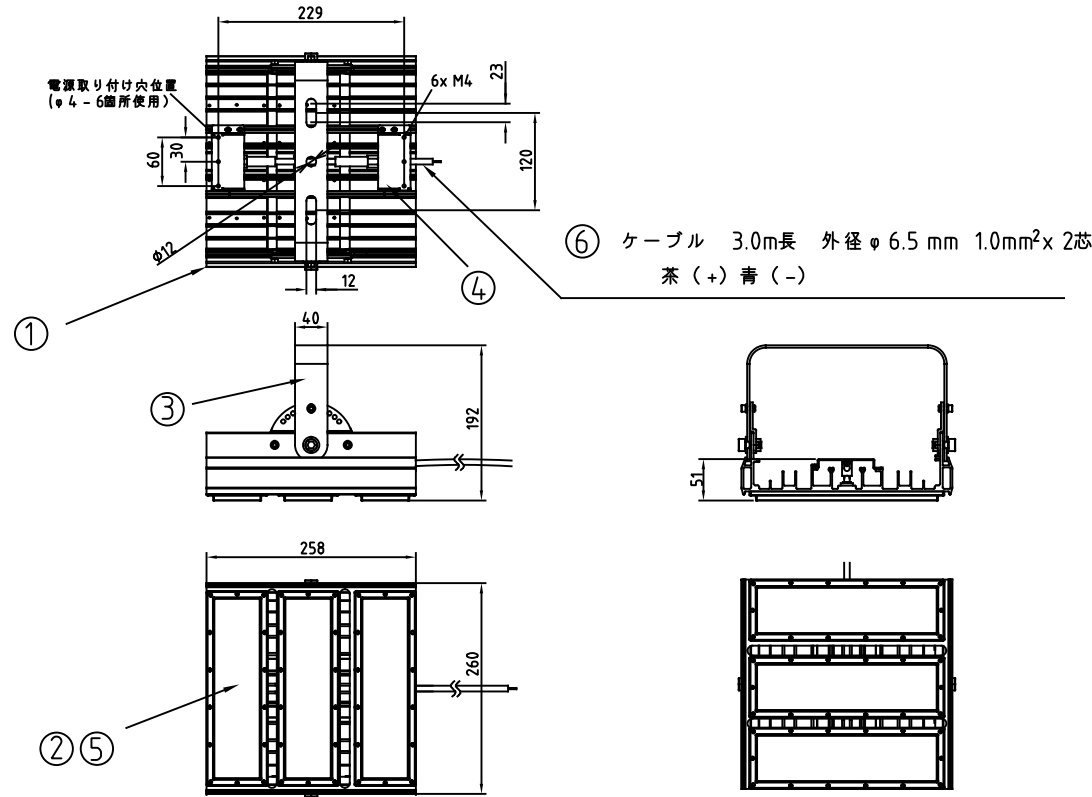

ハンドル調整角度

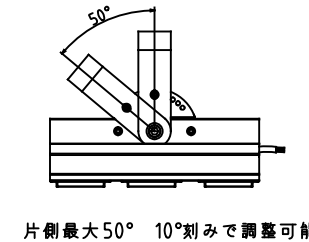

付属部品

吊りボルト 1個	天井吊り下げ用	M4x8 ばね座金 6個	電源の器具固定用
M10ナット 1個		ばね座金 6個	
ばね座金 1個		座金 1個	
落下防止ワイヤ			
L=1000mm			

■ 定格・仕様 (※) 専用電源3SC-2R73-48NF使用時

入力電圧(※)	AC100~240V	許容動作周囲温度	-20℃~+50℃
入力容量(※)	149VA	許容保存温度	-30℃~+60℃
突入電流(※)	max 4A (AC240V入力時)	動作・保存湿度範囲	20~85%RH
器具光束	22,200 lm (typ.)	保護等級	IP 66
LED色温度	昼白色 (5,000K)	製品重量	3.2 Kg (電源含まず)
LED演色係数	Ra. 85 typ.	設計寿命	40,000h @ 25℃
LED照射角度	68° (半値角)	製品保証期間	2年間

製品の仕様・外観などは、改良のため予告なく変更する場合がありますのでご了承ください。

ARISTO	品番	HB15060JV-50HS_A
制定	品名	AristoLEDハイベイライト
2020年 8月	品名	ハイベイライト
承認作成	図番	AZ-HL12-01
山本	山本	
単位:mm	第三角法	アリストジャパン株式会社

ご 注 意

1. 本製品は屋外用器具ですが、製品が水没する場所、海辺などの塩害地域、温泉や室内プールなど腐食性ガスが発生する場所、可燃性ガスが発生する場所、粉塵の多い場所、可燃物でおおわれる場所では使用できません。
2. 常時振動に曝される場所への設置、移動灯としてのご使用はおやめください。
3. 駆動電源は弊社が販売する専用電源2SC-1R82-48NFをご使用ください。
4. 製品の分解・改造は絶対に行わないでください。万一故障が発生した場合にも、お客様による修理はできません。
5. 施工やご使用にあたっては、事前に必ず取扱説明書をお読みください。
6. 製品保証規約については、ホームページ又はカタログを参照頂きますようお願い申し上げます。

部 番	部 品 名	材 質	備 考
1	ケース	アルミ(6063)押し出し	白アルマイト加工
2	LEDカバー	PC半透明	UL94 V-2グレード
3	ハンドル	電気亜鉛メッキ鋼板	3mm厚 JIS G3313
4	電源取付板	アルミニウム	1.5mm厚 A1100
5	LED	Lumileds社製 LED	5050パッケージ
6	ケーブル	H05RN-F 2×1.0mm ²	茶(+) 青(-)

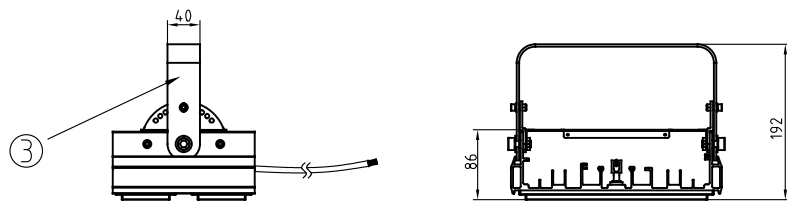
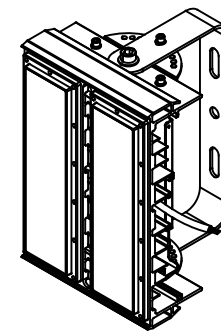
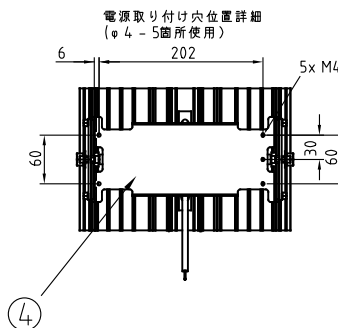
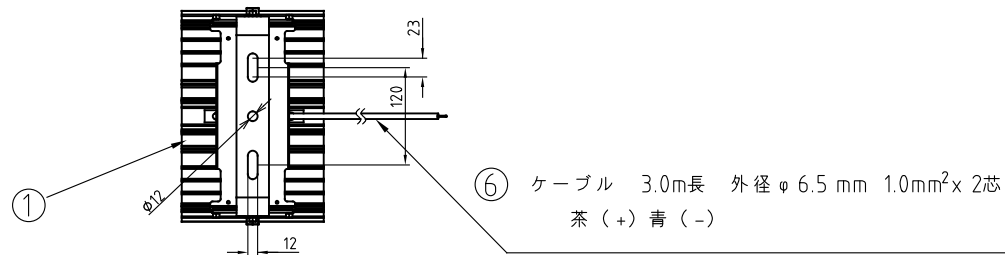

ハンドル調整角度

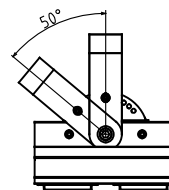

片側最大50° 10°刻みで調整可能

付属部品

吊りボルト 1個	天井吊り下げ用	M4x8 5個	電源の器具固定用
M10ナット 1個		ばね座金 5個	
ばね座金 1個		座金 5個	

落下防止ワイヤ

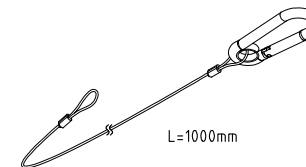

■ 定格・仕様 (※) 専用電源2SC-1R82-48NF使用時

入力電圧(※)	AC100~240V	許容動作周囲温度	-20℃~+50℃
入力容量(※)	100VA	許容保存温度	-30℃~+60℃
突入電流(※)	max 50A (AC240V入力時)	動作・保存湿度範囲	20~85%RH
器具光束	11,770 lm (typ.)	保護等級	IP 66
LED色温度	昼白色 (5,000K)	製品重量	2.6 Kg (電源含まず)
LED演色係数	Ra. 85 typ.	設計寿命	40,000h @ 25℃
LED照射角度	103° (半値角)	製品保証期間	2年間

製品の仕様・外觀などは、改良のため予告なく変更する場合がありますのでご了承ください。

ARISTO	品番	HB10010JV-50HS_A
制 定	品名	AristoLEDハイベイライト ハイベイライト
2020年 8月	図番	AZ-HL11-01
承認 作成	山 本	
山 本	山 本	
単位: mm 第三角法	アリストジャパン株式会社	

ご 注 意

1. 本製品は屋外用器具ですが、製品が水没する場所、海辺などの塩害地域、温泉や室内プールなど腐食性ガスが発生する場所、可燃性ガスが発生する場所、粉塵の多い場所、可燃物でおおわれる場所では使用できません。
2. 常時振動に曝される場所への設置、移動灯としてのご使用はおやめください。
3. 駆動電源は弊社が販売する専用電源1SC-0R91-48NFをご使用ください。
4. 製品の分解・改造は絶対に行わないでください。万一故障が発生した場合にも、お客様による修理はできません。
5. 施工やご使用にあたっては、事前に必ず取扱説明書をお読みください。
6. 製品保証規約については、ホームページ又はカタログを参照頂きますようお願い申し上げます。

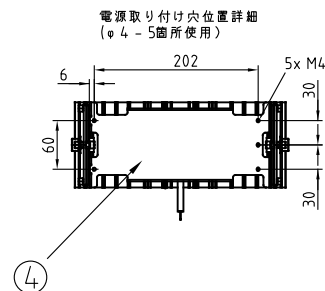
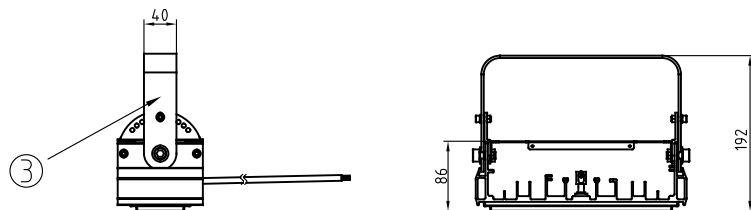
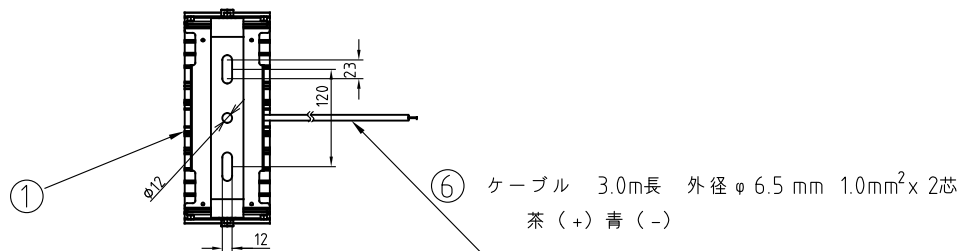

ハンドル調整角度

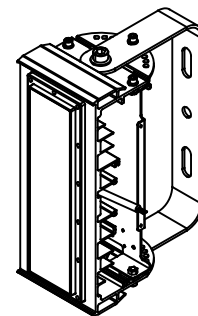
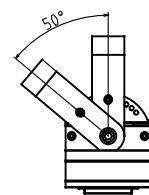

付属部品

吊りボルト 1個 M10ナット 1個 ばね座金 1個 座金 1個	天井吊り下げ用	M4x8 5個 ばね座金 5個 座金 5個	電源の器具固定用
---	---------	-----------------------------	----------

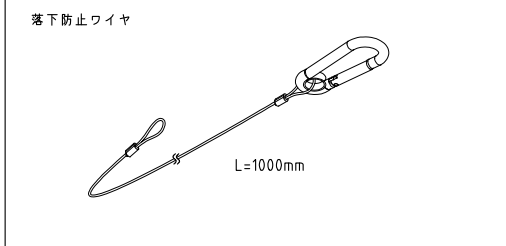

■ 定格・仕様 (※) 専用電源1SC-0R91-48NF使用時

入力電圧 (※)	AC100~240V	許容動作周囲温度	-20℃~+50℃
入力容量 (※)	50VA	許容保存温度	-30℃~+60℃
突入電流 (※)	max 50A (AC240V入力時)	動作・保存湿度範囲	20~85%RH
器具光束	5,670 lm (typ.)	保護等級	IP 66
LED色温度	昼白色 (5,000K)	製品重量	2.05 Kg (電源含まず)
LED演色係数	Ra. 85 typ.	設計寿命	40,000h @ 25℃
LED照射角度	103° (半値角)	製品保証期間	2年間

製品の仕様・外観などは、改良のため予告なく変更する場合がありますのでご了承ください。

部番	部 品 名	材 質	備 考
1	ケース	アルミ(6063)押し出し	白アルマイト加工
2	LEDカバー	PC半透明	UL94 V-2グレード
3	ハンドル	電気亜鉛メッキ鋼板	3mm厚 JIS G3313
4	電源取付板	アルミニウム	1.5mm厚 A1100
5	LED	Lumileds社製 LED	5050パッケージ
6	ケーブル	H05RN-F 2x 1.0mm ²	茶 (+) 青 (-)

ARISTO		品番	HB05010JV-50HS_A
制 定		品名	AristoLEDハイベイライト
2020年 8月		品名	ハイベイライト
承認	作成	図番	AZ-HL10-01
山本	山本		
単位: mm	第三角法	アリストジャパン株式会社	