

5. その他の注意

LED灯具は下記のような環境、条件では使用できません。ご注意ください。

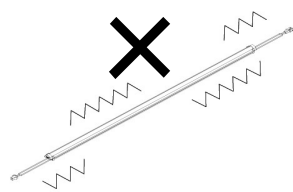

振動の大きい場所  
(電源、LEDの破損の恐れがあります。)

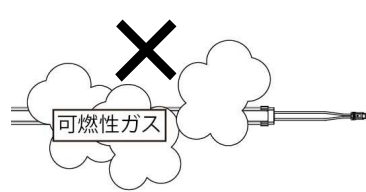

引火性ガスや発火性可燃物のある場所での照射  
(火災の恐れがあります。)

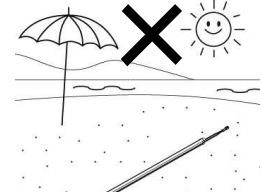

海辺やプールサイドなど、塩害を引き起こす可能性のある場所  
(灯具劣化による漏電、火災の恐れがあります。)

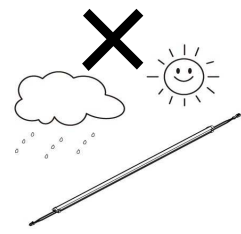

屋外での使用  
(UVによる製品劣化、雨水の浸入による回路短絡、火災の恐れがあります。)

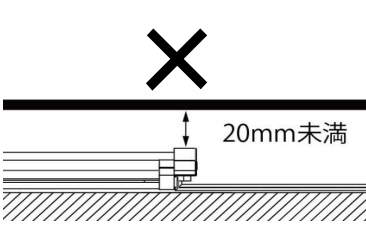

近接照射限度距離(20mm)未満での可燃物への照射  
(過熱による製品劣化、火災の恐れがあります。)

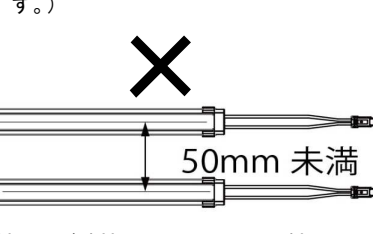

製品間が隣接しており、50mmの製品ピッチ距離が取れない場所  
(過熱による製品劣化、火災の恐れがあります。)

【注意】電源と製品との距離について

※ 駆動用電源をLED製品と共に構造物内に収納する場合は、駆動用電源による光の遮蔽、乱反射などが起こらない様、配置場所には充分ご注意ください。また、熱の影響を避けるために、LED製品と駆動用電源の間には必ず50mm以上の間隔を空けてください。  
(各電源の取り扱いについてはそれぞれの電源取り扱い説明書をご参照ください)

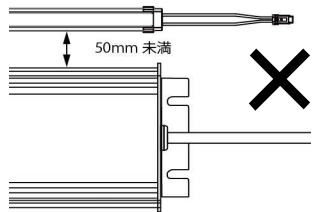
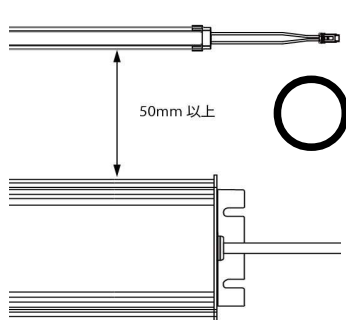

本製品を仕様書に記載された定格値を超えてご使用になった場合や、上記の使用条件を逸してご使用になった場合に起きた、いかなる事故・故障・損害にも弊社は其の責を負いません。

6. 点灯しないときは

修理を依頼される前に、もう一度下記項目を確認してみてください。それでも解決しない場合や、ご不明な点はアリストジャパンまでお問い合わせください。

症状	原因
電源に繋がるLED灯具が全て点灯しない	<ul style="list-style-type: none"> <li>電源に正しい入力電圧が印加されていません。 → 交流電源から電源に正常に給電されているかご確認ください。</li> <li>電源が接続できるLED灯具の上限以上のLEDが接続されています。 → 本取扱説明書[1. 設置数量] 駆動可能本数を確認して下さい。</li> <li>LED灯具の接続が間違っています。極性と向きを合わせて下さい。 → 本取扱説明書[2. 製品の接続]を参照下さい。</li> <li>電源の過電流保護機能が動作しています。 → LED結線が短絡している場合、過電流保護機能が動作します。</li> </ul>
電源に繋がるLED灯具の一部が点灯するが、残りの部分が点灯しない	<ul style="list-style-type: none"> <li>点灯していないLED灯具の極性が合っていないか、正しく接続されていません。 → 本取扱説明書[2. 製品の接続]を参照下さい。</li> </ul>
LED灯具は点灯するが、輝度不足のとき	<ul style="list-style-type: none"> <li>電源が接続できるモジュール数範囲を超えています。 → 本取扱説明書[1. 設置数量] 駆動可能モジュール数を確認して下さい。</li> <li>正常に結線されていません。 → コネクタ、結線かしめ部位が正常かをご確認ください。</li> <li>電源に異常が発生している可能性があります。 → 電圧が正常に出力されているかご確認ください。</li> </ul>

取扱説明書

ラスタービームV / DSL / Flex / DSL Flex

LB5Δ-xxH□□Eシリーズ

- Δ= 無し ラスタービームV
- D ラスタービームV DSL
- F10 ラスタービームV FLEX
- DF10 ラスタービームV DSL FLEX

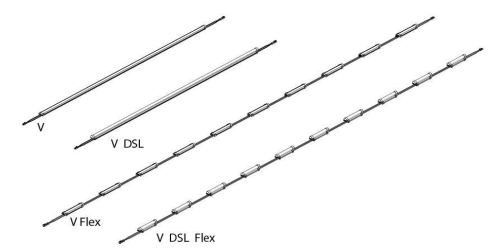

xx = 12/09/06/03/01(※)  
(L=1140/856/571/287mm)  
(※)ラスタービームV Flex = 98mm/個  
ラスタービームV DSL Flex = 84mm/個

□□ = 50/30

このたびは当社LED製品をお買い上げいただきましてありがとうございます

安全に関するご注意

感電や火傷、漏電・発煙・発火・製品落下などの重大事故や、製品周囲の構造物損傷・製品故障などの損害を防ぐために、本製品の取り扱いや施工・ご使用にあたっては以下の内容を必ずお守りください。  
※ いつでも読むことが出来る様に、この説明書は製品をご使用されるお客様にて必ず大切に保管してください。

⚠	<ul style="list-style-type: none"> <li>●本製品の施工などの工事には電気工事士の資格が必要です。一般の方による電気工事は法律で禁止されています。また、本製品の施工や使用などに関わり、設置国や地域にその他の法令や規制がある場合は、必ずそのすべてに従ってください。</li> <li>●本製品は屋内専用器具です。製品が水没状態になる場所、海辺などの塩害地域、温泉や屋内プールなど腐食性ガスが発生する場所、石油・化学プラントなど可燃性ガスが発生する場所、粉塵の多い場所、可燃物で製品が覆われる場所では使用出来ません。</li> <li>●製品は仕様書・図面・取扱説明書や本体表示などの注意事項をあらかじめよくご確認・ご理解の上で、正しく施工・ご使用ください。</li> <li>●製品は許容された温湿度環境範囲内、あるいは筐体温度上限以下でお使いください。また、製品周囲は断熱材などで覆わないでください。</li> <li>●製品の取付場所の構造には製品の重量や固定力などの荷重に耐える十分な強度を確保してください。</li> <li>●LED灯具の点灯には必ず、弊社が供給または指定・認定した駆動用電源をご使用ください。</li> <li>●駆動用電源は必ず、LED灯具の接続数に合った出力範囲のものをご使用ください。</li> <li>●駆動用電源(一部機種除く)には必ず、電気設備技術基準に準拠したD種接地工事を行ってください。</li> <li>●LED灯具のコードには極性(+)・(-)があります。施工作業時の駆動用電源との接続においては、それらを絶対に間違えないでください。</li> <li>●LED灯具は連結コードを途中でカットしたり、他の連結と接続したりしてご使用いただけません。その際にも、コード接続の極性は絶対に間違えないでください。</li> <li>●製品各部のコードで製品本体を吊下げたり、コードを強く引っ張ったりしないでください。また、コード被覆に工具や周辺部材などで傷をつけたり、コードを製品と構造物の間に挟み込んだりしないでください。また、張力や鋭角の曲げが生じるコード配線はおやめください。</li> <li>●駆動用電源とLED灯具間のコードを延長する必要がある場合には、1. 25sq(AWG16相当)から0. 75sq(AWG18相当)までの電線をご使用ください。尚、コード延長が極端に長くなる場合など、コードによる電圧降下に応じてLED灯具の光量が低下する恐れがあります。</li> <li>●落雷による主電源線や構造物への雷サージの発生が懸念される場合には、製品への雷サージ印加の防止・保護の対策を充分に行ってください。</li> <li>●LED灯具の点灯・消灯を行うためのスイッチやブレーカー類は必ず、駆動用電源の入力(AC)側に設置して下さい。</li> <li>●目に障害を起しますので、点灯確認や点検作業の際などに、点灯中のLED灯具の光射出部を直視しないでください。</li> <li>●製品の真下や直近には、ストーブ・コンロなどの熱源や、加湿器などの蒸気源を置かないでください。</li> <li>●点灯中及び消灯直後の製品は高温になっていますので、手を触れないでください。また、製品のお手入れは必ず電源を切った状態で、製品の温度が充分に下がった状態で行ってください。</li> <li>●本製品にも寿命があり、たとえ外観や点灯状態に異常がなくても内部の劣化は進行している場合があります。3年に一回は専門家による点検をお受けになり、設置から8~10年を目安に交換を行ってください。(30℃を超える高温環境での点灯や、日に10時間あるいは年間3,000時間以上の長時間点灯をされた場合には、製品寿命が短くなり、交換時期を早める必要が生じることがあります。)</li> <li>●製品に万一、動作・点灯状態や外観の異常や煙や異臭の発生などが見られた場合には、ただちに使用を中止して、工事業者または販売元に交換または修理を依頼してください。</li> <li>●製品の分解や改造などは絶対に行わないでください。尚、万一故障が発生した場合にも、本製品はお客様による修理が出来ません。</li> </ul>
⚠	<ul style="list-style-type: none"> <li>●LED灯具は、熱伝導性の良い金属・アルミ複合板などの構造物に組付けてご使用ください。</li> <li>●本製品の光源であるLEDは静電気・サージ電流や逆方向電流などに対して特に敏感な電子デバイスです。それらによるダメージを受けた場合は、LEDが急速劣化し短時間で不点灯・点滅・暗灯などの異常を示すことがあります。LED灯具の入力コード導体部分を素手で触ったり、適合外の電源に接続したり、ケーブル方向性・極性の逆接続を行ったりするなど、静電気や過電流・逆電流が印加されないよう、お取り扱いの際には充分にご注意ください。また、お取り扱い中にその様な事態が生じた場合は、例えば点灯していても内部の故障が生じている可能性がありますので、そのままご使用せずにLED灯具の交換を行ってください。尚、本製品の搭載LEDは人体帯電モデルの静電気耐圧が2KV以上となる様に保護されています。</li> <li>●製品表面の汚れは、乾いた柔らかい布か、薄めた中性洗剤に浸した後で良く絞った柔らかい布で拭き取ってください。製品の清掃に酸性・アルカリ性の洗剤やシンナー・ベンジンなどの有機溶剤を使ったり、製品をたわしやクレンザーなどで磨いたりしないでください。また、製品には殺虫剤類をかけないでください。</li> </ul>
お	<ul style="list-style-type: none"> <li>●この製品の駆動用電源にはソフトスタート機能が内蔵されているものもございます。電源を入れてから点灯するまでに若干(数秒)のタイムラグを生じる場合がありますが、それは異常ではありませんのでご了承ください。</li> <li>●LEDを光源とした照明器具はその発光波長成分特性などから、白熱灯や蛍光灯などの従来光源と比べて、同型式の製品においても個々の明るさや色調のバラツキを大きく感じる場合があります。この点については予めご了承ください。</li> </ul>

## ■ 取付方法

- 事前に必ず、「安全に関するご注意」をよくお読みの上、正しく作業を行ってください。
- 静電気による製品の故障を避けるために、作業場所・作業員や工具類の静電対策を行ってください。

### 1. 設置数量

LED製品の使用数に応じて電源を用意します。下表をご参照ください。

- ⚠ 電圧降下による輝度低下、輝度ムラを防ぐため、  
電源—LED灯具先頭までは **最長20m(1.25sq電線使用時) / 10m(0.75sq電線使用時)**、  
さらに配線1系統に繋げる製品本数は**合計製品長4.8m**を超えて接続しないようにしてください。1系統の長さ制限をお守りいただければ、長さの異なる製品を混在させて使用することも可能です。

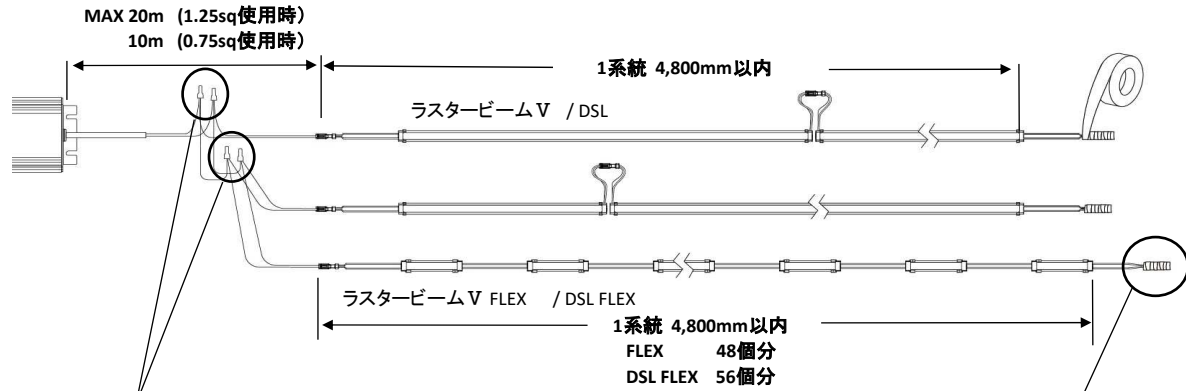

電源とリードケーブルを接続する場合、CE2などの端子により確実に接続してください。

製品末端のコネクタは、埃の侵入によるトラッキング発生と、短絡故障を防ぐため、絶縁テープなどにより端末処理をしてください。

※ 二次側コードを延長する場合、オプションの延長コードご使用になるか、VCTF-0.75sq / AWG18 あるいはVCTF-1.25sq / AWG16をご使用ください。

### 2. 製品の接続

製品には入出力の制限はありません。コネクタ形状に関わらずどちらの方向からも入力・出力が可能です。接続する場合は下記の点にご注意し、施工してください。



#### コネクタを使用する場合

コネクタにはオス・メスがあります。接続前にオスとメスの組み合わせになるよう確認してください。接触不良などによる故障を起さないため、クリック音がするまでコネクタを押し込んでください。

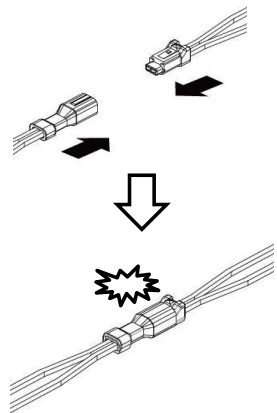

#### コネクタを使用しない場合

コネクタを使用しない場合、間違った配線は、火災や故障の原因となります。施工時は間違いのないよう、注意して設置作業を行ってください。

⚠ 製品には+の極性があります。

入力 +24V (赤)

入力 Gnd (白)

配線極性の間違い

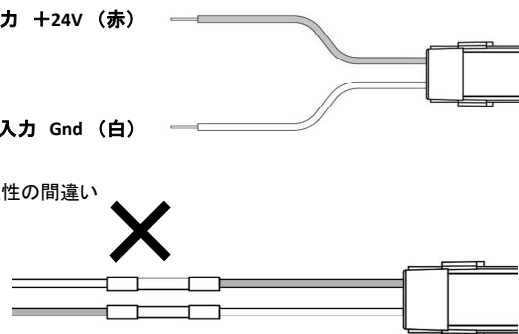

### 3. オプション品

製品の配線施工のために下記オプション品をご用意しております。

- |  |   |
|--|---|
| ① DCリードケーブル(F) L250mm<br>BWC-0000-0332 線色:赤(+24V)/黒(Gnd)<br>BWC-0000-0332A 線色:赤(+24V)/白(Gnd) | ② DCリードケーブル(M) L250mm<br>BWC-0000-0333B |
|--|---|

電源と製品(オスコネクタ側)を接続します。

電源と製品(メスコネクタ側)を接続します。



- ③ DCジャックケーブル(F) L1500mm  
BWC-0000-0571A

ACアダプタで駆動させる際に、アダプタと製品(オスコネクタ側)を接続します。

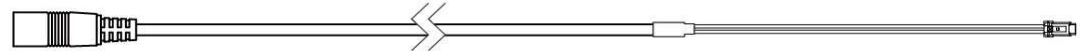

- ④ 延長ケーブル L1000mm  
BWC-0000-0377A

製品間の延長に使用します。

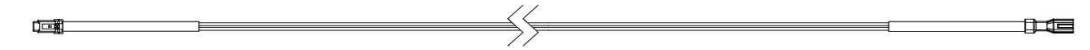

#### 配線方法

定電圧電源

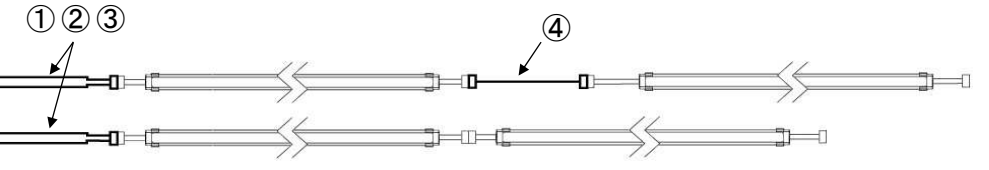

### 4. 構造物への取り付け

製品を施工対象物へ取り付けの際、オプションの取り付けクリップにより下記手順で設置してください。

#### 取り付けクリップ

※ 製品を低い位置で設置したい場合に使用するLクリップと、配線コードを収納しやすいHクリップがございます。

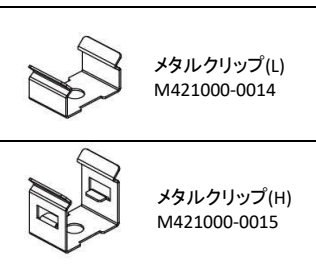

取り付け方法

- ① クリップをM4ネジにより設置面にネジ止めします。複数使用する場合は、それぞれのクリップが直線上に配置されるように調整してください。※M4ネジは別途ご用意ください。

- ② 下図のように灯具を装着します。カチッと音がするまではめ込んでください。

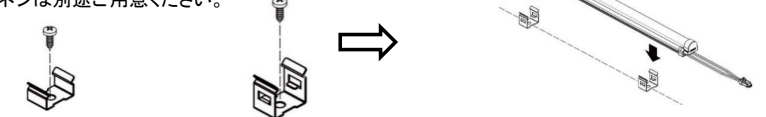

注) ワイヤコネクタ類を製品下部に収納する場合、Hクリップを使用し、下記の手順で装着、収納してください。

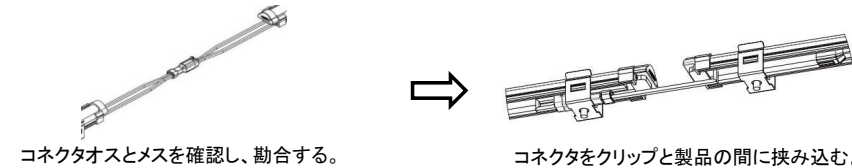

#### 連結部・製品末端部パーツ

※ 連結間の直線的な位置出しを補助するためのジョイントプレートと、製品位置ずれ防止用のストッパープレートがございます。ストッパープレートは特に製品を縦配置でご使用になる場合、大変有効なパーツです。

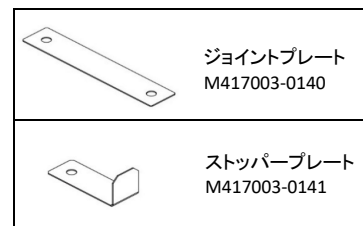

取り付け方法

製品間(ジョイントプレート)や製品末端(ストッパープレート)に下図のように取り付けます。

